



Konsolen und Regalträger

Brackets and shelf bracket
Consoles et réglable de rayon
Soportes y d'estante

K 05/09/5
Gruppe 5

05/2009

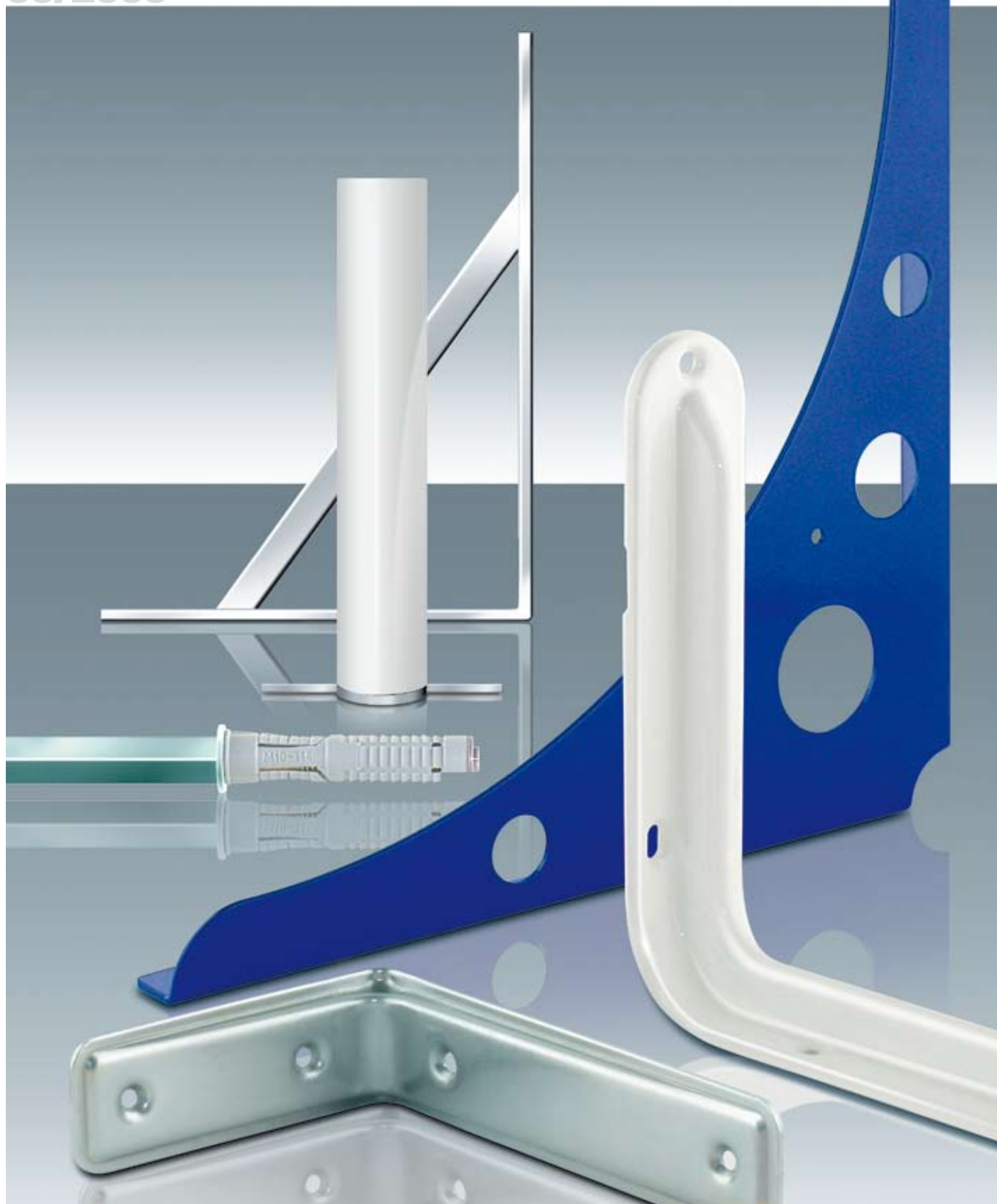



Werk 1

58256 Ennepetal
Heilenbecker Straße 191-205
Produktion und
Hauptverwaltung



Werk 2

58256 Ennepetal
Weichselstraße 9-11
Vertriebszentrum



Werk 3

04910 Elsterwerda
Berliner Straße 50
Produktion
Pulverbeschichtung
Tel.: 0 35 33 / 6 00-0
Fax: 0 35 33 / 6 00-242509



Moderne Fertigungshallen, ein überwiegend über 2D/3D CAD-CAM-System gesteuerter Werkzeugbau, ein technisch ausgereifter Maschinenpark sowie ein EDV-gesteuertes Hochregallager setzen die Maßstäbe für Qualität und Logistik eines ca. 4.500 Artikel umfassenden Programms. Etwa 5.000 Kunden aus den Bereichen des Fachhandels, der Bau- und Heimwerkermärkte sowie der Industrie dokumentieren die Vielschichtigkeit der Absatzwege im In- und Ausland. Stetige innovative Akzente als Ausdruck von Erfahrung, Kompetenz und Kreativität sind auch weiterhin mitbestimmend für den Unternehmenserfolg.

Modern factory, with a toolmaker's shop which is controlled by a 2D/3D CAD/CAM-system as far as possible, high-tech machinery just as a computer controlled high-shelf storage set the measure for quality and logistics of a range with approx. 4.500 articles. About 5.000 customers out of the field of specialized trade. DIY-markets and industry, show the multilayered distribution in Germany and foreign-countries. Constant innovative accents as expression of experience, competence and creativity will as well have a voice in the success of our company for the future.

Des ateliers modernes, un matricage guidé par système 2D/3D CAD/CAM, des machines de haute technologie et un magasin à haut-étages contrôlé par ordinateur, définissent les critères d'une qualité et d'une logistique mises au point pour un assortiment de plus de 4.500 articles. Plus de 5.000 clients allemands et étrangers dans le domaine de la quincaillerie spécialisée, les supermarchés spécialisés dans le bricolage et l'industrie témoignent la multitude de notre force de vente. Nous basant sur nos expériences et notre compétence technique, nous restons toujours ouvert pour des innovations.

Naves modernas, fabricación de nuestras propias moldes bajo control de ordenadores, una maquinaria de alta tecnología así que un almacén con altas estanterías controlado por ordenadores ponen los criterios para calidad y logística para un surtido de más de 4.500 artículos. Más que 5.000 clientes de las ramas de la ferretería especializada, de los supermercados de bricolaje y de la industria ponen de relieve la multitud de nuestras sistemas de venta en Alemania y en el extranjero. Basandonos sobre nuestra experiencia y nuestro saber quedamos siempre al la búsqueda de novedades.

Konsolen (Beispielpräsentation 2 Elemente)

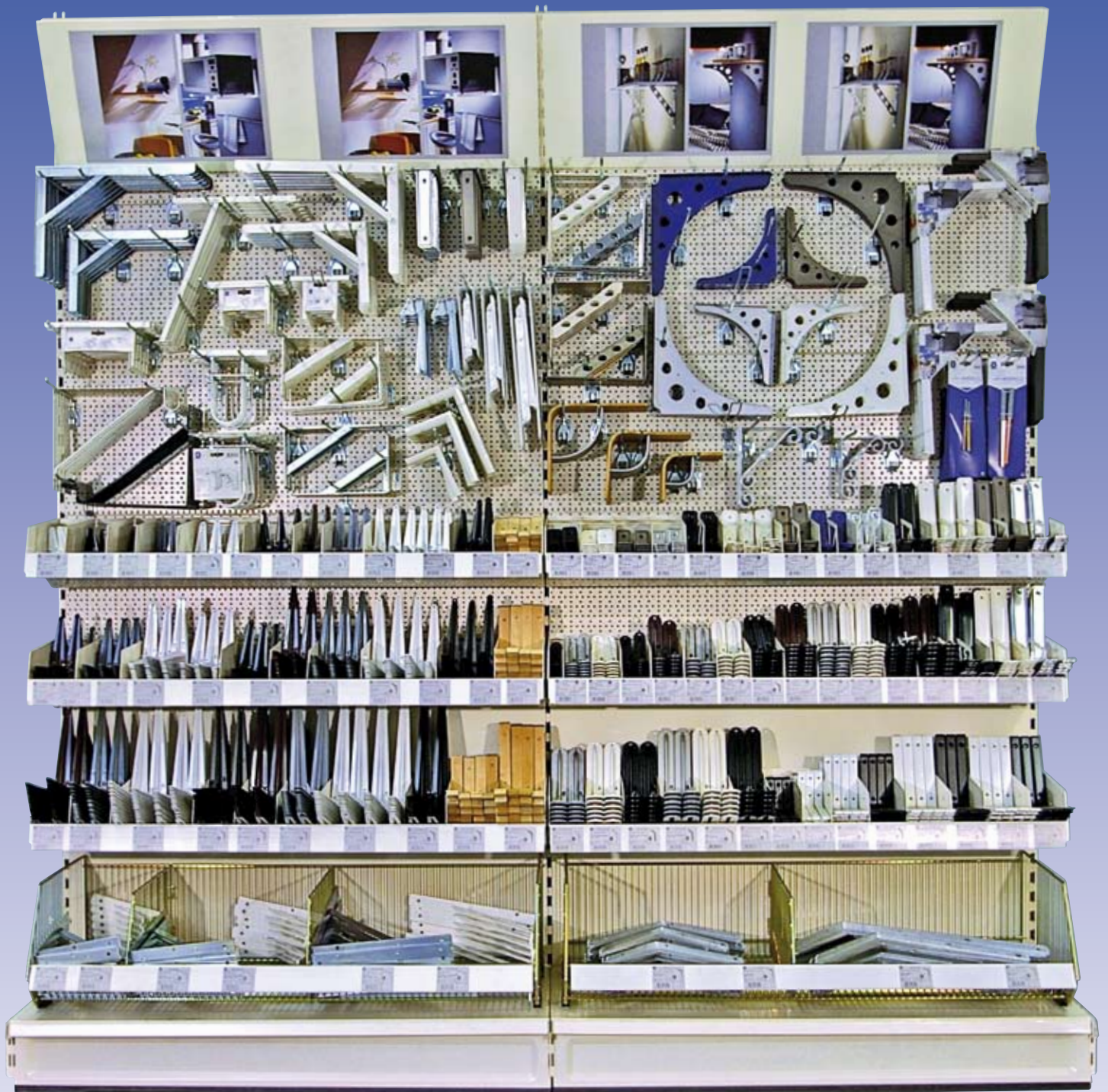



AN	Alu-natur	alu natural	aluminium naturel	aluminio natural
B	braun	brown	brun	marrón
BL	blau	blue	bleu	azul
BM	Buche Metall	beech metall	hêtre metal	haya metall
BN	Buche natur	beech, natural	hêtre naturel	haya natural
C	verchromt	chromium-plated	chromé mat	cromado mate
CM	Chrom matt	unpolished chromium-plated	chromé mat	cromado mate
GR	grau	grey	gris	gris
LB	braun lackiert	brown	brun	marrón
LG	grau lackiert	grey	gris	gris
LS	schwarz lackiert	black	noir	negro
LW	weiß lackiert	white	blanc	blanco
NM	Nickel matt	unpolished nickel plated	nickelé	niquelado mate
S	schwarz	black	noir plastifié	negro
SC	schwarz/chrom	black/chromium-plated	noir/chromé	negro/cromado
SM	Stahl matt	steel unpolished	acier métallique	acero metálico
TI	Titangrau	titanium-grey	titan gris	titanio gris
W	weiß	white	blanc	blanco
WA	aluweiß	aluwhite	aluminium blanc	aluminio blanco
Z	verzinkt	galvanized	galvanisé	galvanizadas
ZF	feuerverzinkt	hot galvanized	galvanisé par trempe	galvanizado al fuego
ZL	verzinkt lose (Großverpackung)	galvanized loose in bulk	galvanisé en vrac	galvanizadas a granel
	Edelstahl rostfrei matt geschliffen	high-grade stainless dull ground steel	acier spécial inoxydable poli à froid	acero inoxidable, pulidas mate

Technische Angaben

Bestell-Nr. lose verpackt	EAN-Nr. 4003984	Abmessungen			ca. kg je VE	Schrauben		verp. zu...	 Bela- stungswert
		A	B	C		Stck.	Ø mm		

technical terms

Order no.	EAN-Nr. 4003984	measure-			approx. kg p. VE	screws		pack- ed as...	 capacity load
		A	B	C		pcs.	Ø mm		

termes techniques

No. de commande	EAN-Nr. 4003984	measure- ments mm			env. kg p. VE	Viss		em- ballé à... pièces	 Charge par pièce
		A	B	C		pièces	Ø mm		

términos técnicos

Número de pedido	EAN-Nr. 4003984	dimensiones mm			approx. kgs. p. VE			empa- que- tadas en... pza.	 carga por pieza
		A	B	C		pza.	Ø mm		

Technische und geschmack-
liche Änderungen vorbehalten.

We reserve the right to
make alterations of a
technical nature and
concerning appearance.

Sous réserve de
modifications
techniques et concernant
l'apparence.

Salvo modificaciones
técnicas y estéticas.



Numerisches Inhaltsverzeichnis

Numerical list of contents
Table de matières numérique
Indice numérico

Inhaltsverzeichnis



List of contents
Table de matières
Indice

Order no. no. de commande Número de pedido	page page pagina	 	 	Seite page página
000135	14	„Alpha-Line“ Garderobenkonsole	„Alpha-Line“ locker bracket	8
000136	11	Alu-Konsolstützen	aluminium bracket supports	14
000139	12	Bolzenkonsolträger	bolt brackets	14
000143	16	Decor-Konsole	decoration bracket	11
000144	8	„Delta-Line“ Konsole	„Delta-Line“ bracket	9
000145	15	Designkonsolen mit Kunststoffverkleidung	special design brackets with plastic sheathing	12
000146	9	Design-Schichtholz-Konsolen	design-laminated wood brackets	22
000149	11	3F-Konsolen	3F-brackets	10
000150	14	3F-Linear-Konsolen	3F-linear brackets	10
000151	16	Format-Standard-Konsolen	standard format brackets	13
000152	16	Hakenkonsole	locker brackets	11
000153	17	Hakenkonsole	locker brackets	11
000155	13	Heizkörper-Konsolen	radiator brackets	20-21
000156	18	Klappkonsolen	folding brackets	16
000157	11	Klappträger	folding brackets	16
000158	11	Klappträger	folding brackets	16
000159	19	Klappträger	folding brackets	16
000165-000166	10	Linear-Design-Konsolen	linear brackets	12
001137	12	mit Kunststoffverkleidung	with plastic sheathing	
001138	12	mit Kunststoffverkleidung	with plastic sheathing	
001700	22	„Multi-Line“ Klappräger	„Multi-Line“ folding brackets	16
001702	22	Neigungskonsolen	incline brackets	17
005100-005104	21	Profilkonsolen	fluted brackets	18
005120	17	Regalträger "Clip Line"	"Clip Line" shelf bracket	17
010152w	16	Schichtholz-Konsolen	laminated wood brackets	22
010155	13	Schichtholz-Konsolen	laminated wood brackets	22
010165	10	Schmiedeeiserne Konsolen	wrought iron brackets	11
050155	14	Stahlblechkonsolen	sheet steel brackets	14
050156	18	Stegkonsolen	stayed brackets	19
		Techno-Konsolen	„Techno“ bracket	15

Hinweis:

Korrekte Montage von Konsolen und Regalträgern

Ungleichschenklige Konsolen sind mit dem langen Schenkel an die Wand zu montieren, der kürzere Schenkel trägt das Regalbrett. Dadurch wird die Belastbarkeit der gesamten Konstruktion erhöht. Es muss jedoch berücksichtigt werden, dass das Regalbrett nicht mehr als 1/3 über die Schenkellänge hinausragen sollte, um eine optimale Belastbarkeit zu erzielen.

Beispiel:

Artikel-Nr. 000155250S, Abmessung 245 x 165 mm

Der 165 mm lange Schenkel trägt das Regalbrett. Daher sollte das Brett nicht tiefer als 220 mm sein (165 mm + 1/3 von 165 mm = 220 mm).

Aber:

Aus optischen Gründen wird häufig auch der kürzere Schenkel an die Wand montiert, so dass der längere das Regalbrett aufnimmt. Diese Konstruktion ist ebenfalls "zulässig", jedoch sollten Sie die Belastung der Gesamtkonstruktion entsprechend anpassen.

Bitte beachten Sie:

Grundsätzlich ist bei der Montage von Konsolen (Regalträgern) auf die Beschaffenheit der Wand zu achten. Erkundigen Sie sich im Handel nach den für die jeweilige Wandbeschaffenheit geeigneten Dübeln und Schrauben und verfahren Sie entsprechend den Herstellerangaben. Die von uns angegebenen Belastungswerte für alle Konsolen bzw. Regalträger setzen die korrekte Montage an geeignetem Untergrundmaterial voraus.

Tip:

Correct mounting of brackets and shelf brackets

Brackets with blades of different lengths should be fastened to the wall by their longer blades, with the shorter blades supporting the shelf. This ensures maximum load-bearing capacity for the structure as a whole. To optimize the load-bearing capacity, however, the width of the shelves should not exceed the length of the supporting blades by more than one third.

Example:

Article 000155250S, dimensions 245 x 165 mm

The 165 mm blade is used to support the shelf. Therefore the shelf should not be wider than 220 mm (165 mm + 1/3 of 165 mm = 220 mm).

However:

for optical reasons, the shorter blade is frequently attached to the wall, leaving the longer blade to support the shelf. This structure is also a possible alternative, but in this case it is necessary to reduce the load on the shelf accordingly.

Please note:

Whenever mounting shelf brackets, the type of wall to which they are to be fastened must be taken into account. Ask your hardware specialist for dowels and screws to suit the wall and follow the manufacturer's instructions. The load-bearing capacity quoted for our standard brackets and shelf brackets is calculated on the assumption that the shelves are correctly mounted on suitable supporting materials.



"Alpha-Line" réglable de vestiaire	"Alpha-Line" soportes de guarda ropa	8
appui-console aluminium	aluminio soportes	14
porte-console à boulon	soportes-pernos	14
console decor	soporte de decoración	11
console "Delta-Line"	Soporte "Delta-Line"	9
consoles "design" couverture matière plastique	soportes de diseño con revestimiento de plástico	12
design-consoles en bois empilé	design-soportes de la leña	22
consoles type 3F	soportes 3F	10
consoles linéaires type 3F	soportes lineales 3F	10
consoles standard "Format"	soportes estandard de formato	13
réglable de vestiaire	soportes de guarda ropa	11
consoles pour radiateurs	soportes para radiadores	20-21
consoles rabattables	soportes plegables	16
consoles pliables	soportes abatibles	16
console linéaires	soportes lineales	12
couverture matière plastique	con revestimiento de plástico	
"Multi-Line" consoles pliables	"Multi-Line" soportes abatibles	16
consoles à inclinaison variable	soportes inclinables	17
consoles profilées	soportes de perfil*	18
réglable de rayon "Clip Line"	soporte d'estante "Clip Line"	17
wconsoles en bois empilé	soportes de la leña	22
consoles en fer forgé	soportes de hierro forjado	11
consoles en tôle d'acier	soportes de chapa de acero	14
consoles à entretoise	soportes con alma	19
réglables "Techno"	soporte "Techno"	15

Indication:

Montage correct de consoles et de réglables de rayons
Des consoles ayant des côtés différents doivent être montées avec le côté long sur le mur et le côté le plus court doit supporter la planche d'étagère. Ainsi, la capacité de charge de l'ensemble de la construction est accrue. Toutefois, il convient de prendre en considération le fait que la planche d'étagère ne doit pas dépasser de plus de 1/3 la longueur du côté pour assurer une capacité de charge optimum.

Exemple :

Réf. d'article 000155250S, dimensions 245 x 165 mm

Le côté long de 165 mm supporte la planche d'étagère. C'est pourquoi la profondeur de la planche ne doit pas dépasser 220 mm (165 mm + 1/3 de 165 mm = 220 mm).

Mais :

Pour des raisons visuelles, le côté le plus court est souvent monté sur le mur de façon à ce que le plus long supporte la planche d'étagère. Cette construction est également "permise", mais vous devez adapter la charge de l'ensemble de la construction en conséquence.

Note importante :

Lors du montage de consoles (réglables de rayons), il convient généralement de veiller à la nature du mur. Renseignez-vous dans le commerce à propos des chevilles et des vis qui sont appropriées pour le mur respectif et suivez les indications du fabricant. La charge indiquée par nos services pour toutes les consoles et tous les réglables de rayons présume le montage correct sur un matériau de fond approprié.

Indicación:

Montaje correcto de soportes y soportes de estante

Los soportes con lados desiguales se montan con el lado largo en la pared, el lado más corto es el lado sobre el que se apoya la tabla del estante. De esta manera se aumenta la capacidad de carga de la construcción en su totalidad. Sin embargo debe tenerse en cuenta que la tabla del estante no sobresalga en más de 1/3 de la longitud del lado, a fin de obtener una capacidad de carga óptima.

Ejemplo:

Artículo N° 000155250S, Dimensión 245 x 165 mm

La lado, que tiene 165 mm de longitud, es el apoyo de la tabla del estante. Por eso la tabla no debería tener una profundidad superior a los 220 mm (165 mm + 1/3 de 165 mm = 220 mm).

Sin embargo:

Por motivos estéticos a menudo se opta por montar el lado más corto en la pared, de manera que el lado más largo forma el apoyo de la tabla del estante. Esta construcción también es "admisible", pero en dicho caso debería usted adaptar el sometimiento a carga de la construcción en su totalidad.

Rogamos tenga en cuenta:

A modo básico, al montar soportes (soportes de estante) hay que fijarse en la naturaleza y consistencia de la pared. Infórmese en una tienda o un comercio especializado sobre los tacos y tornillos adecuados para la respectiva consistencia de la pared y proceda conforme a las instrucciones del fabricante. Las capacidades de carga indicadas por nosotros para todos los soportes y soportes de estante se ofrecen presuponiendo el montaje correcto en un material de base apropiado.

AlphaLine

Garderobenkonsole

Der diagonale Tragarm dieser schlichten und geschmackvollen Konsole bietet dem Anwender einen oft gesuchten Zusatznutzen.

So schafft man noch mehr Platz und Ordnung; denn die Ovallöcher der Konsolenstrebe eignen sich vorzüglich zum Aufhängen aller möglichen praktischen oder dekorativen Dinge im gesamten Wohnbereich.



Alpha-Line Garderoben- konsolen

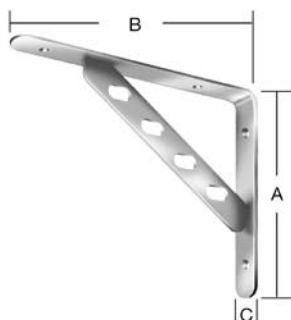

Bestell-Nr.	EAN-Nr. 4003984	Abmessung mm			ca. kg je VE	Schrauben		verp. zu... Stck.	kg/ Stck.
		A	B	C		Stck.	Ø mm		
000144250C	271707	250	200	30	2,33	2/2	4/5	4	200
000144250NM	271523	250	200	30	2,33	2/2	4/5	4	200
000144250S	271608	250	200	30	2,33	2/2	4/5	4	200
000144250SM	272377	250	200	30	2,33	2/2	4/5	4	200
000144250SC	271684	250	200	30	2,33	2/2	4/5	4	200
000144250W	271530	250	200	30	2,33	2/2	4/5	4	200

DeltaLine Konsole



Die Delta-Form setzt neue Maßstäbe im Regalbau, bei dem Stahl als konstruktives Element dominiert. So entsteht ein stimmvoller Kontrast zwischen warmem Holz und Metall pur. Die schwungvolle massive Stahlform passt zu allen modernen Möbellinien.

Bestell-Nr.	EAN-Nr. 4003984	Abmessung mm			ca. kg je VE	Schrauben		verp. zu... Stck.	kg/ Stck.
		A	B	C		Stck.	Ø mm		
000146200BL	271783	200	200	24,0	1,22	2/2	4/4,5	4	95
000146200S	271752	200	200	24,0	1,22	2/2	4/4,5	4	95
000146200SM	271769	200	200	24,0	1,22	2/2	4/4,5	4	95
000146200W	271776	200	200	24,0	1,22	2/2	4/4,5	4	95
000146200WA	101684	200	200	24,0	1,22	2/2	4/4,5	4	95
000146300BL	271721	300	300	24,5	2,34	2/2	4/4,5	4	95
000146300S	271738	300	300	24,5	2,34	2/2	4/4,5	4	95
000146300SM	271714	300	300	24,5	2,34	2/2	4/4,5	4	95
000146300W	271745	300	300	24,5	2,34	2/2	4/4,5	4	95
000146300WA	101707	300	300	24,5	2,34	2/2	4/4,5	4	95

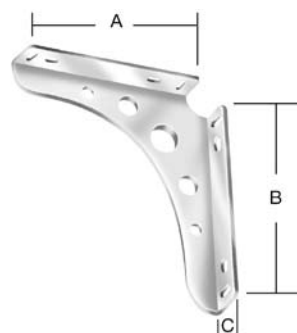

Delta-Line
Konsolen

3F-Konsolen

Flair durch Form und Farbe



3F-Konsolen

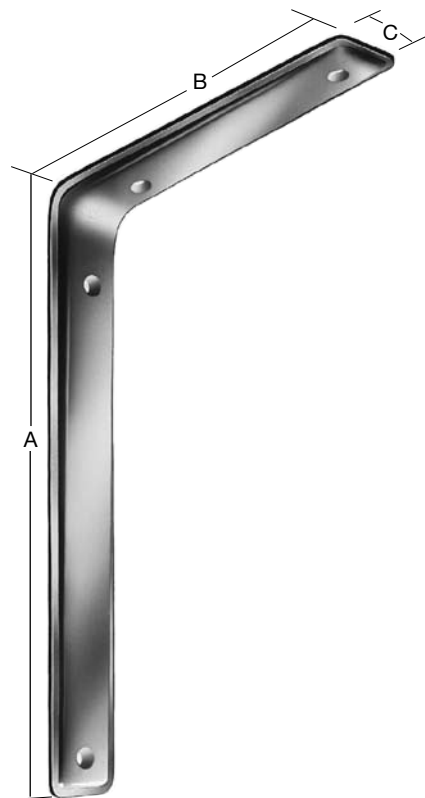

Bestell-Nr. lose verpackt	EAN-Nr. 4003984	Abmessung mm			ca. kg je VE	Schrauben		verp. zu... Stck.	kg/ Stck.
		A	B	C		Stck.	Ø mm		
000165115B	250139	115	80	40	1,15	4	4	10	30
000165115BL	251686	115	80	40	1,15	4	4	10	30
000165115C	250153	115	80	40	1,15	4	4	10	30
000165115GR	251778	115	80	40	1,15	4	4	10	30
000165115S	251051	115	80	40	1,15	4	4	10	30
000165115SM	251808	115	80	40	1,15	4	4	10	30
000165115W	250177	115	80	40	1,15	4	4	10	30
000165115Z	251693	115	80	40	1,15	4	4	10	30
000165160B	250184	160	105	40	1,70	4	4	10	50
000165160BL	251679	160	105	40	1,70	4	4	10	50
000165160C	250207	160	105	40	1,70	4	4	10	50
000165160GR	251747	160	105	40	1,70	4	4	10	50
000165160S	251068	160	105	40	1,70	4	4	10	50
000165160SM	251792	160	105	40	1,70	4	4	10	50
000165160W	250221	160	105	40	1,70	4	4	10	50
000165160Z	251709	160	105	40	1,70	4	4	10	50
000165235B	250894	235	160	40	2,63	4	4	10	65
000165235BL	251662	235	160	40	2,63	4	4	10	65
000165235C	250900	235	160	40	2,63	4	4	10	65
000165235GR	251754	235	160	40	2,63	4	4	10	65
000165235S	251075	235	160	40	2,63	4	4	10	65
000165235SM	251785	235	160	40	2,63	4	4	10	65
000165235W	250931	235	160	40	2,63	4	4	10	65
000165315B	250948	315	200	40	2,26	4	4	6	70
000165315C	250955	315	200	40	3,67	4	4	10	70
000165315GR	251761	315	200	40	2,26	4	4	6	70
000165315S	251570	315	200	40	2,26	4	4	6	70
000165315W	250986	315	200	40	3,67	4	4	10	70
010165160	271882	160	105	40	1,70	4	4	10	50
010165235	271875	235	160	40	2,64	4	4	10	65
Werkstoff-Nr. 1.4301									

Andere RAL-Farben auf Anfrage mit Mengenangabe.

3F-Linear-Konsolen

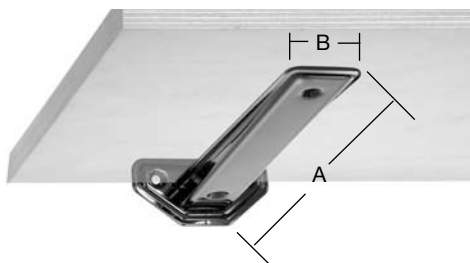

000166190B	250238	190	38	2/2,5	2,02	2/2	4/5	10	65
000166190C	250245	190	38	2/2,5	1,26	2/2	4/5	6	65
000166190GR	251730	190	38	2/2,5	2,02	2/2	4/5	10	65
000166190S	251495	190	38	2/2,5	1,26	2/2	4/5	6	65
000166190SM	272384	190	38	2/2,5	1,26	2/2	4/5	6	65
000166190W	250269	190	38	2/2,5	2,02	2/2	4/5	10	65

Andere RAL-Farben auf Anfrage mit Mengenangabe.

Schmiedeeiserne Konsole



Bestell-Nr. lose verpackt	EAN-Nr. 4003984	Abmessung mm			ca. kg je VE	Schrauben		verp. zu... Stck.	kg/ Stck.
		A	B	C		Stck.	Ø mm		
000158150	270342	150	110	21	1,15	4	4	6	65
000158200	270359	200	150	21	1,74	4	4	6	65



Schmiedeeiserne Konsolen
Antik schwarz
mit
Unterverzinkung

000157200	270328	200	180	31	3,27	4	4	6	130
-----------	--------	-----	-----	----	------	---	---	---	-----



Schmiedeeiserne Konsolen
Antik schwarz
mit
Unterverzinkung

000136015S	272278	155	155	14	1,94	4	4	10	30
000136015W	272285	155	155	14	1,94	4	4	10	30
000136020S	272292	205	205	14	2,37	4	4	10	25
000136020W	272308	205	205	14	2,37	4	4	10	25



Decor-Konsolen

000149300S	272315	260	300	24	2,57	4	4,5	6	200
000149300W	272018	260	300	24	2,57	4	4,5	6	200

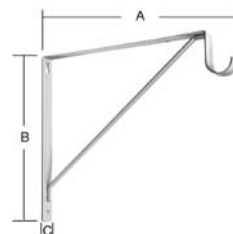

Haken-konsole

Design-Konsolen

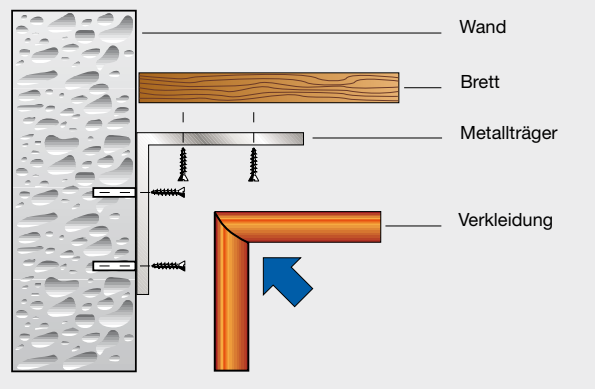

Das charakteristische Gestaltungselement dieser Konsolenserie bildet das Kunststoff-Halbrundprofil, das über den darunterliegenden stabilen verzinkten Metallträger geschoben wird, diesen elegant verkleidet und so eine verdeckte Schraubmontage zulässt.

Design-Konsolen

mit Halbrund-Kunststoff-Verkleidung

Mit angebundenem Nylonfaden zur losen Warenpräsentation.



Bestell-Nr. lose verpackt	EAN-Nr. 4003984	Abmessung mm			ca. kg je VE	Schrauben		verp. zu... Stck.	kg/ Stck.
		A	B	C		Stck.	Ø mm		
001138150S	260633	135	90	28	0,57	4/4	5/3,5	4	65
001138200S	260840	185	124	38	1,21	4/4	5/3,5	4	70
001138250S	260626	235	155	38	1,55	4/4	5/3,5	4	65
001138150W	260435	135	90	28	0,82	4/4	4/3,5	6	65
001138200W	260466	185	124	38	1,74	4/4	5/3,5	6	70
001138250W	260497	235	155	38	2,27	4/4	5/3,5	6	65

Design-Konsolen

mit flacher Kunststoffverkleidung für verdeckte Montage.

Mit angebundenem Nylonfaden zur losen Warenpräsentation

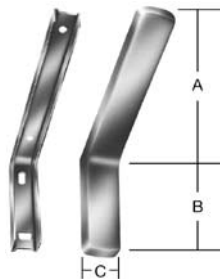

001137150B	280495	140	83	35	0,82	2/2	5/4	6	50
001137200B	280464	190	118	35	1,12	2/2	5/4	6	50
001137250B	280433	240	148	35	1,41	2/2	5/4	6	40
001137150W	280518	140	83	35	0,82	2/2	5/4	6	50
001137200W	280488	190	118	35	1,12	2/2	5/4	6	50
001137250W	280457	240	148	35	1,41	2/2	5/4	6	40

Linear-Design-Konsolen

mit Kunststoff-Verkleidung

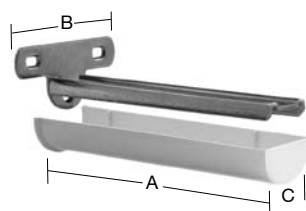

000139185W	260183	185	82	38	1,02	3	4,5	4	55
000139235W	260220	235	82	38	1,24	3	4,5	4	60

Format-Standardkonsolen

Hierbei handelt es sich um moderne Standardkonsolen auf gehobenem Qualitätsniveau. Die weichen fließenden Formen und Konturen entsprechen dem Zeitgeschmack, der sich auch in der Farbpalette widerspiegelt.



Bestell-Nr. lose verpackt	EAN-Nr. 4003984	Abmessung mm			ca. kg je VE	Schrauben		verp. zu... Stck.	kg/ Stck.
		A	B	C		Stck.	Ø mm		
000155120B	270472	120	83	31	0,55	4	4	10	75
000155120S	270502	120	83	31	0,55	4	4	10	75
000155120W	270519	120	83	31	0,55	4	4	10	75
000155150B	270526	145	100	31	0,68	6	4	10	65
000155150S	270557	145	100	31	0,68	6	4	10	65
000155150TI	272322	145	100	31	0,68	6	4	10	65
000155150W	270564	145	100	31	0,68	6	4	10	65
000155200B	270571	195	135	36	1,41	6	5	10	70
000155200S	270601	195	135	36	1,41	6	5	10	70
000155200TI	272339	195	135	36	1,41	6	5	10	70
000155200W	270618	195	135	36	1,41	6	5	10	70
000155250B	270625	245	165	36	1,82	6	5	10	55
000155250S	270663	245	165	36	1,82	6	5	10	55
000155250TI	272346	245	165	36	1,82	6	5	10	55
000155250W	270656	245	165	36	1,82	6	5	10	55
000155300B	270670	295	195	41	2,90	6	5,5	10	70
000155300S	270700	295	195	41	2,90	6	5,5	10	70
000155300TI	272353	295	195	41	2,90	6	5,5	10	70
000155300W	270717	295	195	41	2,90	6	5,5	10	70
000155350B	270724	345	230	41	3,47	6	5,5	10	55
000155350S	270755	345	230	41	3,47	6	5,5	10	55
000155350TI	272360	345	230	41	3,47	6	5,5	10	55
000155350W	270762	345	230	41	3,47	6	5,5	10	55
010155200	280389	195	135	36	13,0	6	5,0	10	70
010155300	280396	295	195	41	27,0	6	5,5	10	70
 Werkstoff-Nr. 1.4301									

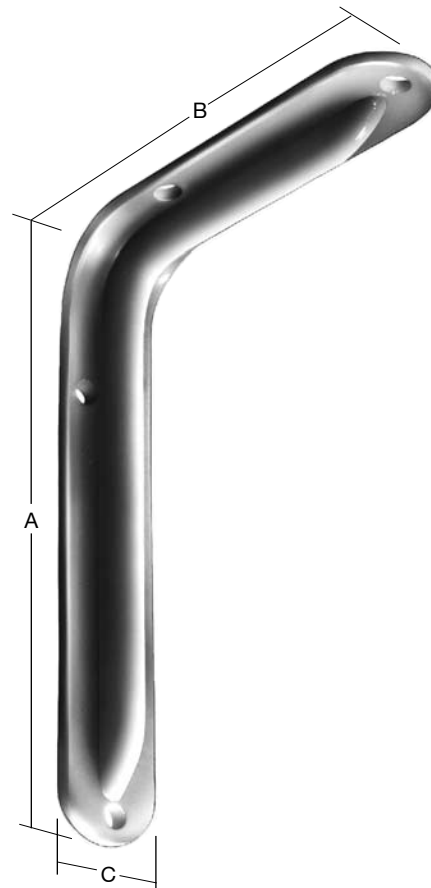

Format Standard- Konsolen

Andere RAL-Farben
auf Anfrage mit
Mengenangabe.

Edelstahl-Rostfrei



trowalisiert und
kugelpoliert

Konsolen

Brackets
Consoles
Soportes

Stahlblech-Konsolen

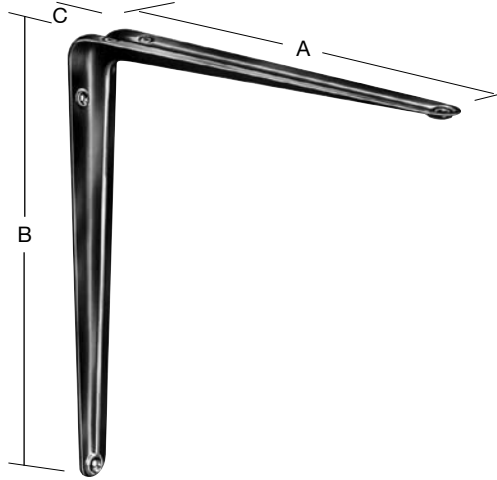

Bestell-Nr. lose verpackt	EAN-Nr. 4003984	Abmessung mm			ca. kg je VE	Schrauben		verp. zu... Stck.	kg/ Stck.
		A	B	C		Stck.	Ø mm		
000150075LB	270038	75	100	30	0,59	6	2,5	20	35
000150100LB	270052	100	125	35	0,93	6	3,0	20	30
000150125LB	270076	125	150	36	1,23	6	3,0	20	25
000150150LB	270090	150	200	38	1,78	6	4,0	20	30
000150200LB	270113	200	250	43	2,40	6	4,0	20	30
000150250LB	270137	250	300	46	4,22	6	4,5	20	35
000150300LB	270151	300	350	48	5,51	6	5,0	20	40
000150100LG	272001	100	125	35	0,93	6	3,0	20	30
000150125LG	271950	125	150	36	1,23	6	3,0	20	25
000150150LG	271967	150	200	38	1,78	6	4,0	20	30
000150200LG	271974	200	250	43	2,40	6	4,0	20	30
000150250LG	271981	250	300	46	4,22	6	4,5	20	35
000150300LG	271998	300	350	48	5,51	6	5,0	20	40
000150075LS	280273	75	100	30	0,59	6	2,5	20	35
000150100LS	280280	100	125	35	0,93	6	3,0	20	30
000150125LS	280297	125	150	36	1,23	6	3,0	20	25
000150150LS	280303	150	200	38	1,78	6	4,0	20	40
000150200LS	280310	200	250	43	2,40	6	4,0	20	30
000150250LS	280327	250	300	46	4,22	6	4,5	20	35
000150300LS	280334	300	350	48	5,51	6	5,0	20	40
000150075LW	270045	75	100	30	0,59	6	2,5	20	35
000150100LW	270069	100	125	35	0,93	6	3,0	20	30
000150125LW	270083	125	150	36	1,23	6	3,0	20	25
000150150LW	270106	150	200	38	1,78	6	4,0	20	40
000150200LW	270120	200	250	43	2,40	6	4,0	20	30
000150250LW	270144	250	300	46	4,22	6	4,5	20	35
000150300LW	270168	300	350	48	5,51	6	5,0	20	40

Bolzen-Konsolträger

verzinkt

Bolzen-Konsolträger (SB-verpackt mit Wanddübel) dienen der unsichtbaren Bordbefestigung.



Stck./Karte
2

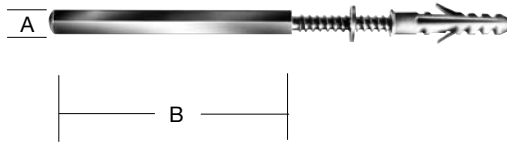

000135000	270465	8	69	-	0,56	-	-	5	-
000135003	270892	10	120	-	1,41	-	-	5	-
000135005	270908	12	145	-	3,83	-	-	10	-

Alu-Konsolstützen

Alu-Druckguss



050155065AN	271615	65	100	16	0,33	4	3,5	10	60
050155100AN	271622	100	150	20	0,65	4	3,5	10	75
050155150AN	271639	150	200	20	1,00	4	5	10	55
050155250AN	271653	200	300	26	2,40	4	6	10	95
050155065B	270977	65	100	16	0,33	4	6	10	60
050155100B	270380	100	150	20	0,66	4	3,5	10	75
050155150B	270403	150	200	20	1,00	4	5	10	55
050155200B	270427	200	250	26	1,63	4	5	10	70
050155065S	270984	65	100	16	0,33	4	3,5	10	60
050155100S	271004	100	150	20	0,66	4	3,5	10	75
050155150S	271011	150	200	20	1,00	4	5	10	55
050155200S	271028	200	250	26	1,63	4	5	10	70
050155250S	271035	200	300	26	2,58	4	6	10	95
050155065W	270991	65	100	16	0,33	4	3,5	10	60
050155100W	270397	100	150	20	0,66	4	3,5	10	75
050155150W	270410	150	200	20	1,00	4	5	10	55
050155200W	270434	200	250	26	1,63	4	5	10	70
050155250W	270458	200	300	26	2,58	4	6	10	95

Techno-Konsolen



Diese Spezialkonsole für Mikrowellen, HiFi-Anlagen und dgl. ist in ihrem technischen Design auf entsprechende Geräte zugeschnitten.

Eine eingeprägte Mulde auf dem tragenden Schenkel sorgt für einen sicheren Sitz der darauf ruhenden Anlagen. Techno-Konsolen sind einstellbar auf alle gängigen Gerätegrößen und lassen sich überall platzsparend einsetzen.



Bestell-Nr. SB-verpackt (s. Abb.)	EAN-Nr. 4003984	Abmessung mm			ca. kg je VE	Schrauben		verp. zu... Stck.	kg/ Paar
		A	B	C		Stck.	Ø mm		
000145000S	271318	290- 450	220	49	5,07	2	6	6	40
000145000W	271301	290- 450	220	49	5,07	2	6	6	40

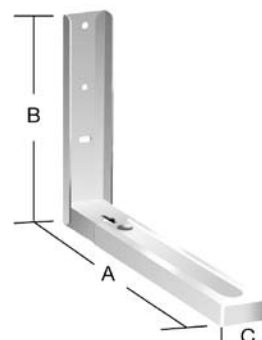

Techno-Konsolen



„Multi-Line“ Klappträger

Einfach und praktisch

Ein Griff – und der „Multi-Line“-Klappträger rastet sicher und fest in der gewünschten Stellung ein

A: waagrecht,

B: in zwei alternativen Schrägstellungen

C: ganz eingeklappt.

Funktionssicher und hoch belastbar

Im Gegensatz zu den meisten anderen marktüblichen Klappkonsolen sind „Multi-Line“-Klappträger auch bei extremer Beanspruchung absolut funktionssicher (siehe Tragkraft lt. Tabelle).



„Multi-Line“ Klappträger

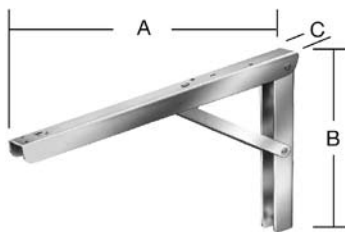
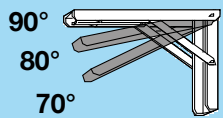

Bestell-Nr. lose verpackt	EAN-Nr. 4003984	Abmessung mm				ca. kg je VE	Schrauben		verp. zu... Stck.	kg/ pro Paar
		A	B	C	Stärke		Stck.	Ø mm		
000152300W	280341	300	200	30	1,5	1,25	6	4	2	200
000152400W	280358	400	270	36	2,0	2,53	9	5	2	200
000152300WA	272254	300	200	30	1,5	1,25	6	4	2	200
000152400WA	272261	400	270	36	2,0	2,53	9	5	2	200
000152300Z	280259	300	200	30	1,5	1,25	6	4	2	200
000152400Z	280266	400	270	36	2,0	2,55	9	5	2	200
000152300ZL	280365	300	200	30	1,5	12,30	6	4	20	200
000152400ZL	280372	400	270	36	2,0	12,39	9	5	10	200
010152300	102131	300	200	30	1,5	1,25	6	4	2	200
010152400	102148	400	270	36	2,0	2,55	9	5	2	200
 Werkstoff-Nr. 1.4571										

Klappträger

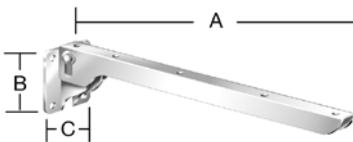

000143200Z	271400	200	60	47	-	0,48	4	4,5	2	75
000143300Z	271417	300	60	47	-	0,52	4	4,5	2	50

Klappkonsolen

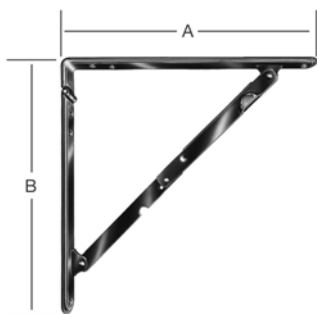

000151200LB	270175	200	200	24	-	0,51	6	3,5	2	50
000151300LB	270205	300	300	29	-	1,04	6	4	2	70
000151400LB	270236	400	400	29	-	1,52	6	4	2	85
000151200LS	271196	200	200	24	-	0,51	6	3,5	2	50
000151300LS	271189	300	300	29	-	1,04	6	4	2	70
000151400LS	271172	400	400	29	-	1,52	6	4	2	85
000151200LW	270182	200	200	24	-	0,51	6	3,5	2	50
000151300LW	270212	300	300	29	-	1,04	6	4	2	70
000151400LW	270243	400	200	24	-	0,51	6	3,5	2	85
000151200Z	270199	200	200	24	-	0,51	6	3,5	2	50
000151300Z	270229	300	300	29	-	1,04	6	4	2	70
000151400Z	270250	400	400	29	-	1,52	6	4	2	85



Neigungs-Konsolen

Universell in jeder Schräglage einsetzbar

Die konstruktive Idee der 3 beweglichen Montagepunkte lässt jede gewünschte Gradstellung an jeder beliebig geneigten Decke oder Wand zu.

Und was noch besser ist, in jedem gewünschten Winkel zur geraden oder schrägen Anschraubfläche - also für horizontale und geneigte Regale, Ablagen, Arbeits- und Nutzflächen.

Bestell-Nr. lose verpackt	EAN-Nr. 4003984	Abmessung mm			ca. kg je VE	Schrauben		verp. zu... Stck.	kg/ Stck.
		A	B	C		Stck.	Ø mm		
000153315W	280402	315	390	30	1,05	8/3	4	2	200



Neigungs-Konsolen
weiß kunststoff-
beschichtet



ClipLine

Diese schlichten und formschönen Clips gestatten eine elegante und relativ unauffällige Anbringung von Fachböden, Borden und Eckböden in Holz oder Glas, je nach Ausführung, in einer Stärke von 4 bis 22 mm.

Sie sind einfach zu montieren, universell verstellbar und bieten einen sicheren Sitz.

Bestell-Nr.	EAN-Nr. 4003984	Abmessung mm			ca. kg je VE	verp. zu... Stck.	kg/pro Paar
		A	B	C			
005120020C	272100	4-18	-	-	1,04	6	20
005120020CM	272117	4-18	-	-	1,04	6	20
005120020W	272148	4-18	-	-	1,04	6	20
005120025C	272155	4-22	-	-	1,59	6	25
005120025CM	272162	4-22	-	-	1,59	6	25
005120025W	272193	4-22	-	-	1,59	6	25



Clip Line

(inkl. Montagezubehör)



Stck./Karte
2

Profil-Konsolen



Alu-Profil-Konsolen

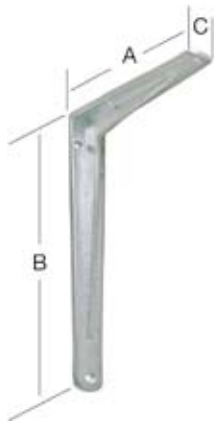

Bestell-Nr. lose verpackt	EAN-Nr. 4003984	Abmessung mm			ca. kg je VE	Schrauben		verp. zu... Stck.	kg/ Stck.
		A	B	C		Stck.	Ø mm		
050156175	271202	175	200	32	0,16	6	4,5	1	90
050156200	271219	200	250	32	0,25	6	4,5	1	100
050156250	271226	250	300	38	0,34	6	4,5	1	120
050156300	271233	300	350	39	0,56	6	5,5	1	80
050156350	271240	350	400	40	0,68	6	5,5	1	140
050156450	271257	450	500	47	0,90	6	5,5	1	140

Stahl-Profil-Konsolen

feuerverzinkt

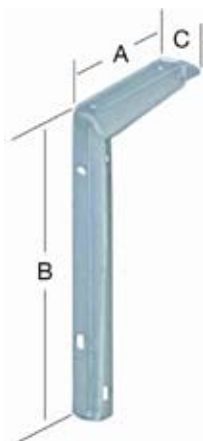

000156200ZF	270267	200	250	30	0,75	8	5	1	150
000156250ZF	270274	250	300	30	0,92	8	5	1	150
000156300ZF	270281	300	400	40	1,89	6	5	1	300
000156355ZF	270298	300	550	40	2,30	10	6	1	300

Stegkonsolen

Stegkonsolen sind extrem stabil und eignen sich wegen ihrer ausgezeichneten Verarbeitung (abgerundete Schenkelenden, sauberer Kantenabschluss, Kunststoffbeschichtung) besonders für den Wohnbereich und zwar überall dort, wo es um schwere Belastungen geht

(z.B. für Fensterbänke, Arbeitsflächen im Küchenbereich u.ä.).

Jedoch lassen diese Konsolen auch im dekorativen Wohnbereich gestalterische Möglichkeiten zu.

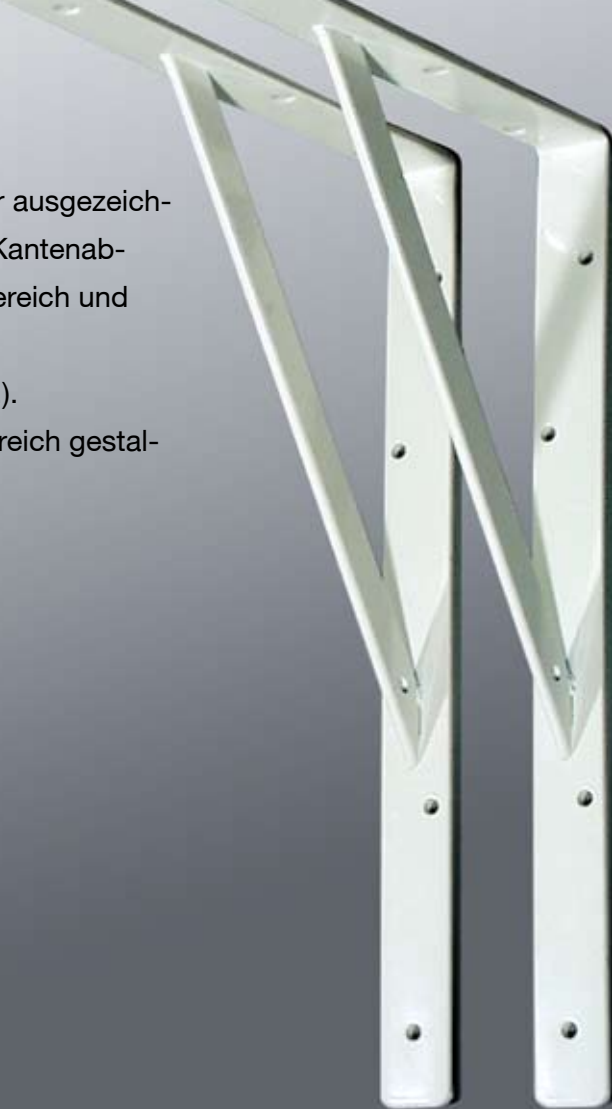

Bestell-Nr. lose verpackt	EAN-Nr. 4003984	Abmessung mm			ca. kg je VE	Schrauben		verp. zu... Stck.	kg/ Stck.
		A ₁ A ₂	B	Stärke		Stck.	Ø mm		
000159300S	101646	300 200	30	4	4,48	3 3	6 8	10	300
000159400S	101653	400 250	30	4	5,79	4 3	6 8	10	250
000159500S	101660	500 330	30	4	7,51	5 3	6 8	10	200
000159250W	280198	250 200	30	4	3,00	3 3	6 8	10	300
000159300W	270830	300 200	30	4	4,48	3 3	6 8	10	300
000159400W	270847	400 250	30	4	5,79	4 3	6 8	10	250
000159500W	270854	500 330	30	4	7,51	5 3	6 8	10	200
000159250Z	280204	250 200	30	4	3,00	3 3	6 8	10	300
000159300Z	280136	300 200	30	4	4,48	3 3	6 8	10	300
000159400Z	280143	400 250	30	4	5,79	4 3	6 8	10	250
000159500Z	280167	500 330	30	4	7,51	5 3	6 8	10	200
000159550Z	272247	550 360	30	4	8,40	3 3	6 8	10	180

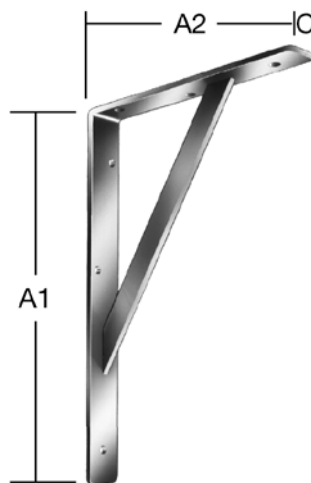

Stegkonsolen

Heizkörperkonsolen

Die große Auswahl an verzinkten und weiß beschichteten Konsolentypen mit teilweise innovativer Technik gestattet die Anbringung von Ablageflächen verschiedenster Werkstoffe an fast allen handelsüblichen Heizkörpern.

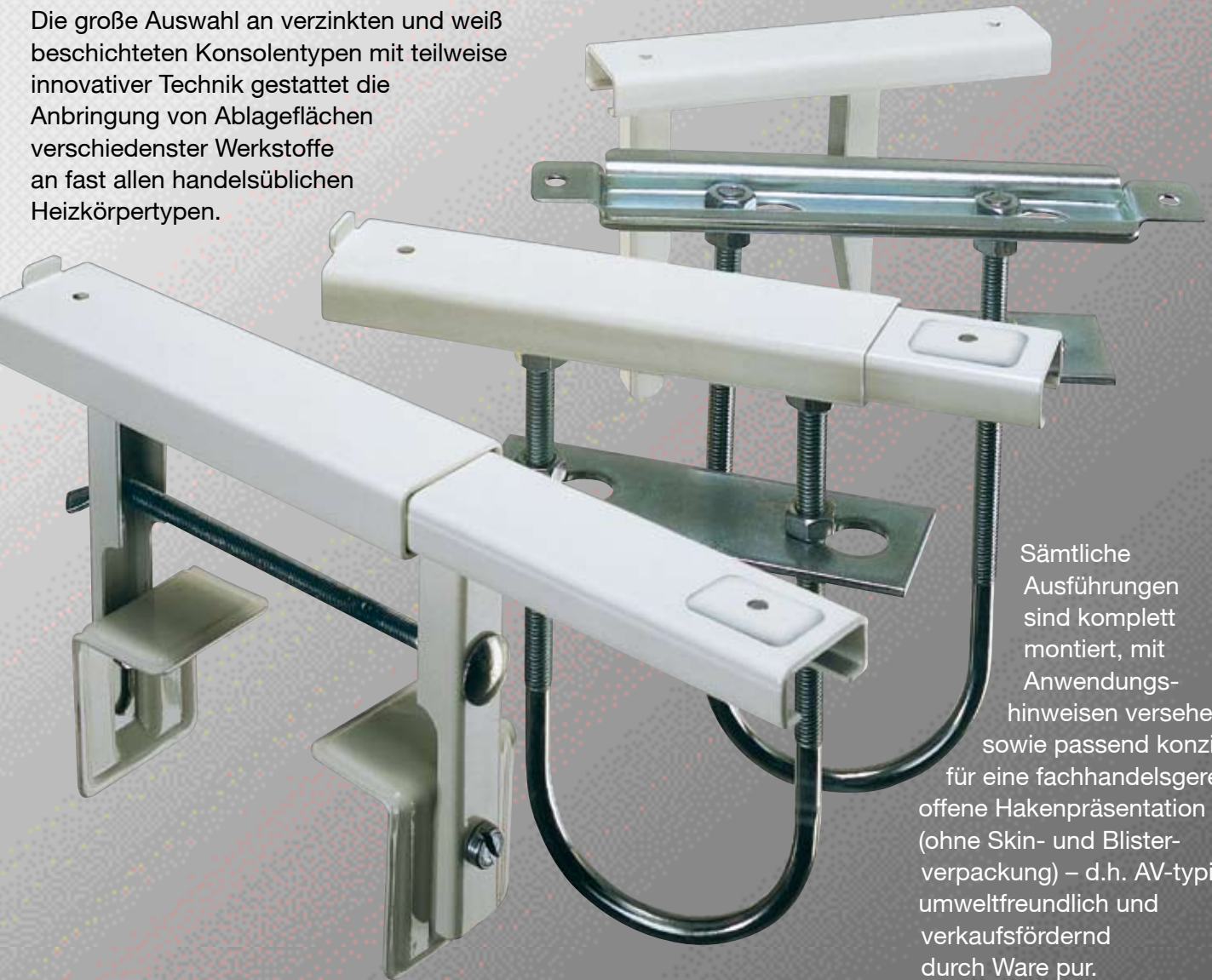

Sämtliche Ausführungen sind komplett montiert, mit Anwendungshinweisen versehen sowie passend konzipiert für eine fachhandelsgerechte offene Hakenpräsentation (ohne Skin- und Blisterverpackung) – d.h. AV-typisch umweltfreundlich und verkaufsfördernd durch Ware pur.

Nr. 005100 ...

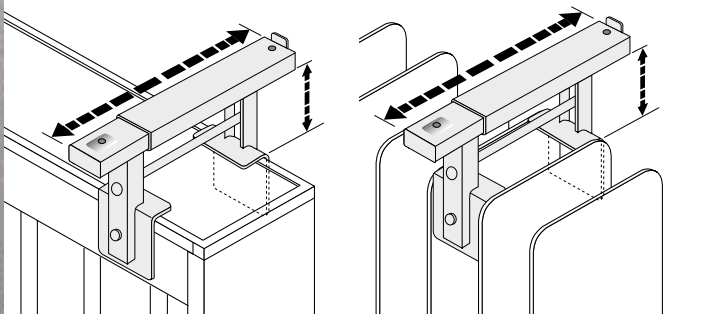

Nr. 005102 ...

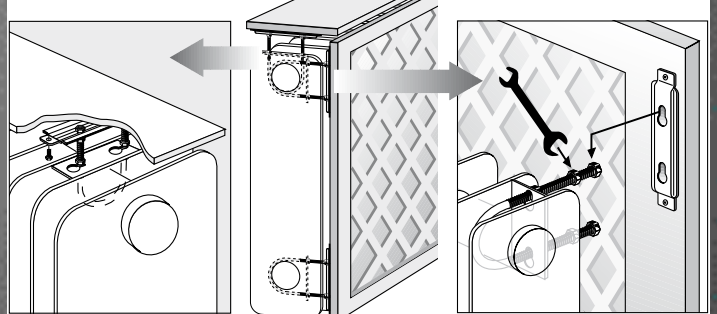

Nr. 005101 ...

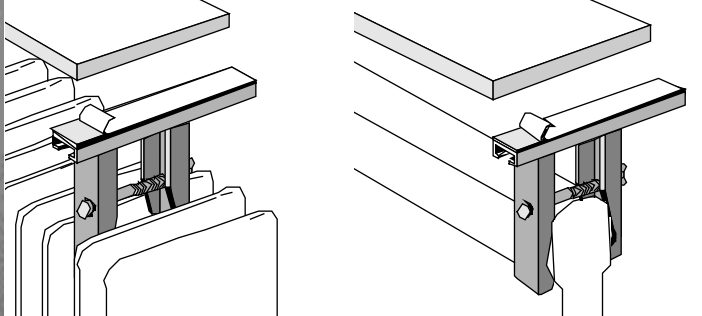

Nr. 005104 ...

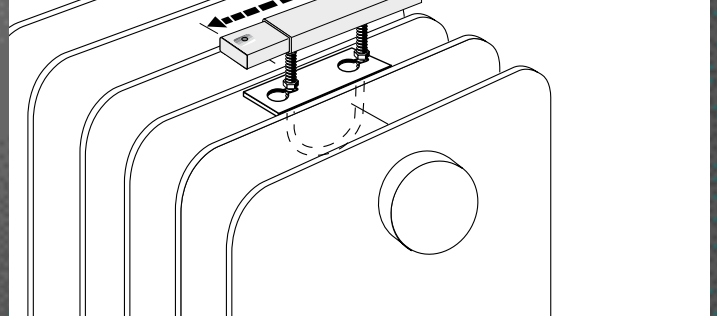

Heizkörperkonsolen

Radiator brackets
Consoles pour radiateurs
Soportes para radiadores

Bestell-Nr.	EAN-Nr. 4003984	Abmessung mm			SB-Karte Ausführung	ca. kg je VE	verp. zu...Stck. SB-Karten à 1 Stück
		A	B	Stärke			
005100190	271592	190	35	1.5	verzinkt	3,36	6
005100190W	271561	190	35	1.5	weiß	3,37	6
005100260	271585	260	35	1.5	verzinkt	3,88	6
005100260W	271578	260	35	1.5	weiß	3,95	6

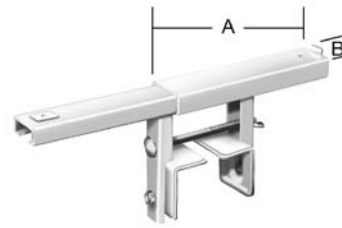

Universal-Heizkörperkonsolen

Für Flach- und Rippenheizkörper

komplett montiert

Stck./Karte
1



005101000	270786	150	32	1.25	verzinkt	1,91	6
005101000W	271288	150	32	1.25	weiß	1,93	6

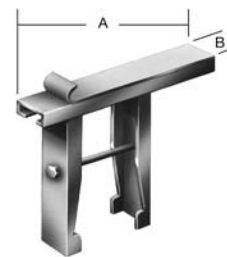

Heizkörper-Konsolen

Für Rippen- sowie Einplatten-Flachheizkörper

komplett montiert

Stck./Karte
1



005102000	270793	190	45	1.5	verzinkt	2,45	6
005102000W	271271	190	45	1.5	weiß	2,46	6

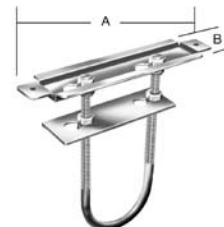

Vario-Heizkörper-Konsolen

für Rippenheizkörper

komplett montiert

Stck./Karte
1



005104190W	271547	190	35	1.5	weiß	3,99	6
------------	--------	-----	----	-----	------	------	---



Heizkörper-Konsolen

Für Rippenheizkörper

komplett montiert

Stck./Karte
1



Schichtholz-Konsolen



Die Schichtholzkonsolestruktur hat eine dekorative und gefällige Optik. Der individuelle Farbanstrich ist ein weiterer Anreiz für den Einsatz dieser Konsole.



Schichtholz-Konsolen

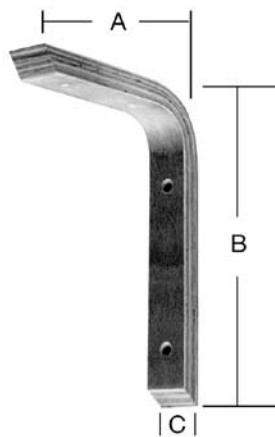

Bestell-Nr. lose verpackt	EAN-Nr. 4003984	Abmessung mm			ca. kg je VE	Schrauben		verp. zu... Stck.	kg/ Stck.
		A	B	C		Stck.	Ø mm		
001700150BN	281041	100	150	28	0,48	4	4,5	6	-
001700200BN	281058	150	200	28	0,71	4	4,5	6	-
001700250BN	281065	200	250	28	1,02	4	4,5	6	-
001700300BN	281072	250	300	28	1,21	4	4,5	6	-

Design-Schichtholz-Konsolen



001702150BM	102544	120	150	22	0,35	3	4	4	-
001702200BM	102561	170	200	22	0,49	4	4	4	-
001702250BM	102568	220	250	22	0,64	4	4	4	-

Vertreter / Ansprechpartner Inland:

Rosendahl & Koppel
 Inh.: M. Petersen
 Bahnhofstr. 15
 21465 Reinbek bei Hamburg
 Tel.: 040/234147
 Fax: 040/233691
 Mobil-Tel.: 0171-8063050
 mark.petersen@roko-petersen.de

Handelsvertretung Lenz
 Dieter Lenz
 Stolzenauer Str. 20
 28207 Bremen
 Tel.: 0421-4307669
 Fax: 0421-4307657
 Mobil-Tel.: 0170-8920683
 handelsvertretung.
 lenz@t-online.de

Trudo Pfahl
 Werksvertretung
 Gundelheimer Str. 4
 74254 Offenau
 Tel.: 07136-970380
 Fax: 07136-970382
 Mobil-Tel.: 0172-6688507
 trudo.pfahl.wv@t-online.de

Solibieda
 Vertriebs- und Service GmbH
 Höfkerstraße 27
 44149 Dortmund
 Tel.: 0231-9172230
 Fax: 0231-91722320
 solibieda@aol.com

Karl Kregeler
 Werksvertretungen GmbH
 Alter Postweg 22
 32120 Hiddenhausen
 Tel.: 05221-9675-0
 Fax: 05221-9675-44
 Mobil-Tel.: 0171-8547763
 info@kregeler-
 werksvertretungen.de

Georg Wanske
 Breede 19
 59379 Selm
 Tel.: 02592-983433
 Fax: 02592-983433
 Mobil-Tel.: 0172-2147704

Dietmar Sarnes
 Bahnhofstraße 9 a
 85653 Aying
 Tel.: 08095-871150
 Fax: 08095-871152
 Mobil-Tel.: 0163-8312020
 dietmar.sarnes@web.de

Jörg Lang
 Huronseestraße 82
 10319 Berlin
 Tel.: 030-5127071
 Fax: 030-51067748
 Mobil-Tel.: 0171-5154962
 a-j.lang@arcor.de

Michael Wolfs
 Kaiserstraße 35
 52134 Herzogenrath
 Tel.: 02407-902933
 Fax: 02407-902933
 Mobil-Tel.: 0173-5455549

Edwin Benischke
 Inh. Manfred Löb e.K
 Werksvertretungen
 Ludwig-Thoma-Str. 12
 90537 Feucht
 Tel.: 09128-922620
 Fax: 09128-923470
 Mobil-Tel.: 0172-9026677
 edwin.benischke@onlinehome.de

Lutz Schlieter
 Helgolandstraße 6 a
 14199 Berlin
 Tel.: 030-79403333
 Fax: 030-79403334
 Mobil-Tel.: 0171-7423034
 mail@schlieter-cdh.de

**Rufen Sie uns an und wir nennen Ihnen Ihren zuständigen Außendienstmitarbeiter unter 0 23 33/978-0
 oder schauen Sie im Internet unter www.vormbv.com / Kontakte**

Vertreter / Ansprechpartner Ausland:

Afrika
 August Vormann SA (PTY) LTD.
 P.O. Box 4545
 ZA 6539 George East
 Tel.: 0027-44-8781441
 Fax: 0027-44-8781408
 vormann@mweb.co.za

Niederlande
 Graves Bouwbeslag B.V.
 Utrechthaven 4
 NL 3433 PN Nieuwegein
 Tel.: 0031 (0)30 - 600 64 90
 Fax: 0031 (0)30 - 601 77 27
 info@gravesbv.nl
 www.gravesbv.nl

Schweiz
 SFS unimarket AG
 Distributions Service
 Thaler Straße 67
 CH-9424 Rheineck
 Tel.: 0041-718862864
 Fax: 0041-718862880

Tschechien
 Dastech s.r.o.
 Delnická 57
 CZ-41712 Proboštov
 Tel./Fax: 00420-417 532 894
 CZ-0420-603 170 967
 dastech@seznam.cz
 www.dastech.cz

Belgien
 E. Husquin & Fils
 Av. Antoon van Oslaen 1-Bte 24 B
 B-1120 Bruxelles
 Tel.: 0032-02-2620900
 Fax: 0032-02-2685241
 info@e-husquin.com

Österreich
 Büro Key-Account-Management
 Bettina Klinger
 Lederergasse 67
 A-4020 Linz
 Tel.: 0043(0)664-4144888
 Fax: 0043(0)732-770192
 august.vormann@inode.at

Etter + Co. AG
 Espenmatt 1
 CH-9220 Bischofszell
 Tel.: ++41 71 424 21 21
 Fax: ++41 71 424 21 31
 mail: info@etter-ag.ch

Jiří Dušek
 Porická 716/8
 CZ-198 00 Praha 9
 Tel.: 00420-281 866 832
 Fax: 00420-281 866 832
 Mobil-Tel.: 00420-603 439 308
 jirha@seznam.cz

Dänemark
 Brommann ApS
 Ellegaardvej 18
 DK-6400 Sonderborg
 Tel.: 0045744-28862
 Fax: 0045744-34360
 www.brommann.dk
 brommann@brommann.dk

Christian Altenhofer
 Kokoschka Straße 31
 A-4020 Linz
 Tel.: 0043(0)664-2147423
 ch.altenhofer@liwest.at

Slowenien
 Zeleznina Hudovernik d.o.o.
 Partizanska c. 2
 SLO-3320 Velenje
 Tel.: 00386(3)898 23 50
 Fax: 00386(3)898 23 60
 zeleznina.hudovernik@siol.net

Ungarn
 Tamás Györe
 Garbai S. u. 4.
 HU-6400 Kiskunhalas
 Tel.: 0036704288228
 Fax: 0036709007173
 gyore.tamas@vodafone.hu

Estland
 Sister OÜ
 Laki 16
 EE-10621 Tallinn
 Tel.: +372 6703631
 Fax: +372 6703630

Pohl & Co. Metallwaren
 GmbH & Co. KG
 Oberhart 62
 A-4641 Steinhaus bei Wels
 Tel.: 0043(0)7242-46673
 Fax: 0043(0)7242-42160
 office@pohl.co.at

Spanien
 Estanterias Bope S.A.
 Pol. Ind. L'Ametlla Park
 C/ Aiguafreda, 34
 E-08480 L'Ametlla del Valles
 Tel.: 0034 938465252
 Fax: 0034 938464288

USA
 John F. Lehman
 PMB 311
 1133 Bal Harbour, Suite 1139
 USA-Punta Gorda, FL 33950-6574
 Tel.: 001 941 8330661
 Fax: 001 941 8330663
 lehman@eu2usa.com

Frankreich
 Claude Lescaut
 Résidence l'Esplanade Saint Aignan
 5 rue Jenner
 F-44100 Nantes
 Tel.: 0033 (6) 32 83 76 12
 lescaut.claude@wanadoo.fr

Rumänien
 EuroNarcis
 Str. Muresului nr. 1A
 RO-547526 Nazna, jud. Mures
 Tel.: 0040/265320083
 Fax 0040/265320013
 office@euronarcis.ro

Türkei
 Metsa Dis. Tic. LTD.STI
 Siyavuspasa CAD.
 Alkan Sokak 4/2
 TR-34510 Bahcelievler /Istanbul
 Tel./Fax: 0090-2124415276
 metsadistic@superonline.com

Lettland
 SB & Partneri
 Rencenu Iela 21 2.St.
 LV-1073, Riga, Lettland
 Tel.: 00371-7113070
 Fax: 00371-7245799
 sabine@sbunpartneri.lv

Russland
 GLOBAL TRADING LOGISTIC
 Mineralnaya street 13
 RUS-191180 St. Petersburg
 Tel.: +7 (0)812 / 4599847
 Fax: +7 (0)812 / 4599848
 gtl@gtl.spb.ru

VORMANN
SCHARNIERE · BESCHLÄGE



August Vormann GmbH & Co. KG
Postfach 15 52
58244 Ennepetal

Heilenbecker Str. 191 -205
58256 Ennepetal
Deutschland / Germany

Telefon: ++49 (0) 2333 / 978 - 0
Telefax: ++49 (0) 2333 / 978 - 241599
www.vormann.com
E-Mail: info@vormann.com



Art-Nr. 089500055AV



4